

Trekhaken - Attelages - Anhängervorrichtungen - Towbars







**Peugeot 206 +
2009 -**



GDW Ref. 1761

EEC APPROVAL N°: e6*94/20*0792*00

max ↓ kg	X	max ↓ kg			
					
D=		X 0.00981	≤	6,5	KN
max ↓ kg	+	max ↓ kg			
					
S/			=	50	Kg
Max. 			=	1200	Kg

GDW nv - Hoogmolenwegel 23 - B-8790 Waregem
TEL. 32 (0) 56 60 42 12 (L5) - FAX. 32 (0) 56 60 01 93
 E-Mail : gdw@gdwtowbars.com - Website : www.gdwtowbars.com





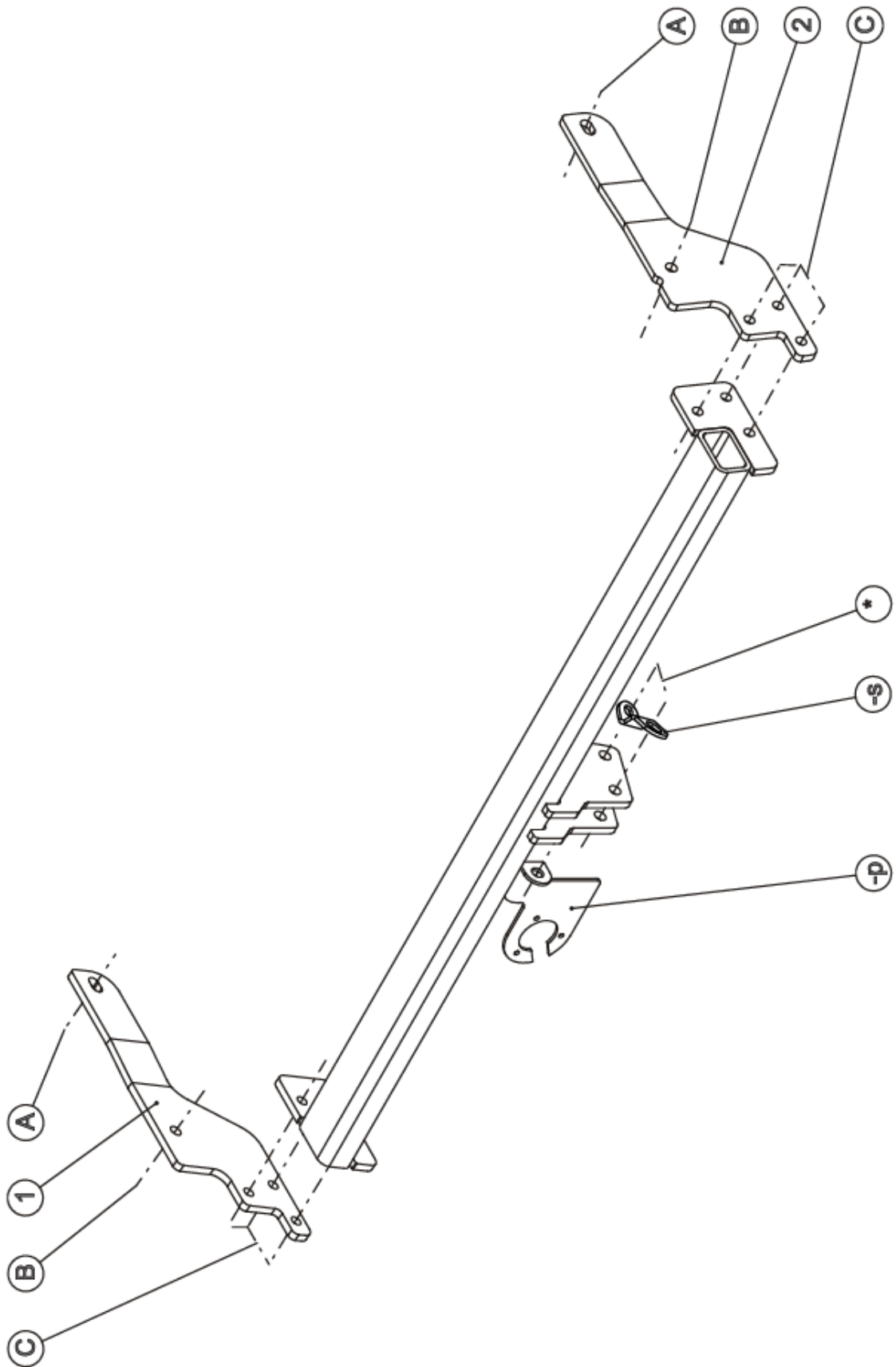





Peugeot 206 +
2009 -
Ref. 1761

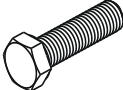

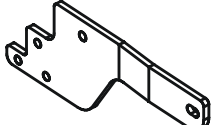

Peugeot 206 + 2009 - Ref. 1761

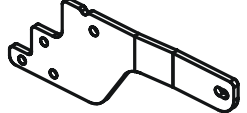
Samenstelling – Composition – Zusammenstellung

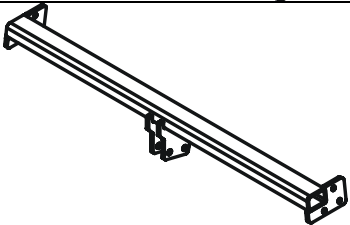
	10 x	DIN 933-M10x35 -8.8	A-B-C	GDW ref. 800.053	1 x	
	10 x	DIN 128-A10 -FSt	A-B-C	GDW ref. P04	1 x	
	6 x	DIN 934-M10 -8.8	C	GDW ref. ①	1 x	
	2 x	DIN125A M10 Rondsels ø10,5x20x2	A	GDW ref. ②	1 x	
	2 x 2 x	Kooimoer 4870-3-150 Kooimoer 4870-1-150	A B	GDW ref. 1761	1 x	

Bouten – Boulons – bolts – Bolzen: Kwaliteit 8.8		DIN 912 – DIN 931 – DIN 933 – DIN 7991	
M6 ☉ 10,8Nm of 1,1kgm	M8 ☉ 25,5Nm of 2,60kgm	M10 ☉ 52,0Nm of 5,30kgm	
M12 ☉ 88,3Nm of 9,0kgm	M14 ☉ 137Nm of 14,0kgm	M16 ☉ 211,0Nm of 21,5kgm	
Bouten – Boulons – bolts – Bolzen: Kwaliteit 10.9		DIN 912 – DIN 931 – DIN 933 – DIN 7991	
M6 ☉ 13,7Nm of 1,4kgm	M8 ☉ 35,3Nm of 3,6kgm	M10 ☉ 70,6Nm of 7,20kgm	
M12 ☉ 122,6Nm of 12,5kgm	M14 ☉ 194Nm of 19,8kgm	M16 ☉ 299,2Nm of 30,5kgm	
Bouten – Boulons – bolts – Bolzen: Kwaliteit 12.9		DIN 912 – DIN 931 – DIN 933 – DIN 7991	
M6 ☉ 18Nm of 1,8kgm	M8 ☉ 43Nm of 4,4kgm	M10 ☉ 87Nm of 8,9kgm	
M12 ☉ 150Nm of 15,3kgm	M14 ☉ 240Nm of 24,5kgm	M16 ☉ 370Nm of 37,7kgm	



Peugeot 206 + 2009 - Ref. 1761

Montagehandleiding

- 1/ Maak de bumper onderaan los, haal de uitlaat uit de dempingrubbers en laat deze zakken.
- 2/ Breng de kooimoeren in de voorziene boringen in de zijwand van de chassisbalk.
- 3/ Plaats de monterplaat (ref.1) links tegen de chassisbalk met de punten (A) en (B) op de voorziene boringen, breng de bouten en rondsels aan en schroef deze handvast.
- 4/ Positioneer de trekhaak aan de linkerzijde met de punten (C) tegen de reeds gemonteerde zijplaat en breng aan de rechterzijde de monterplaat (ref.2) met de punten (A) en (B) tegen de chassisbalk, op de voorziene boringen. De punten (C) passen met de boringen in de trekhaak, breng alle bouten en rondsels aan en schroef alles degelijk vast (zie aanhaalmomenten).
- 5/ Monteren van de kogelstang (fig.1) samen met de stekkerdooshouder (-p) en het veiligheidssoog (-s).
- 6/ Breng de uitlaat terug in positie en maak de bumper onderaan vast.

N.B.

Voor de maximum toegestane massa welke uw voertuig mag trekken dient U uw dealer te raadplegen.
Verwijder eventueel de bitumenlaag op de bevestigingsplaats van de trekhaak.
Opgepast bij het boren dat men geen remleiding, elektriciteitsdraden of brandstofleidingen beschadigt.



Peugeot 206 + 2009 - Ref. 1761

Notice de montage

1. Dégager le pare-chocs au côté inférieur, enlever l'échappement des caoutchoucs d'assourdissement et laisser-le baisser.
2. Insérer les écrous dans le trous prévus dans le côté de la poutre de châssis.
3. Installer la plaque de montage (1) à gauche contre la poutre de châssis avec (A) et (B) sur les trous prévus, insérer les boulons et les rondelles et bien visser el tout.
4. Installer l'attelage au côté gauche avec (C) contre la plaque de côté déjà montée et installer la plaque de montage (2) au côté droit avec (A) et (B) contre la poutre de châssis, sur les trous prévus. Les points (C) s'adaptent aux forages dans l'attelage, insérer les boulons et les rondelles et bien visser le tout (cf. couples de serrage).
5. Monter la boule (fig.1) ensemble avec le bloc porteur multiprise (-p) et l'anneau de traction (-s).
6. Réinstaller l'échappement et refixer le pare-chocs.

Remarque

Pour le poids de traction maximum autorisé de votre voiture, consulter votre concessionnaire.
Enlever la couche de bitume ou d'anti-tremblement qui recouvre éventuellement les points de fixation.
Veiller en perçant à ne pas endommager les conduites de frein et de carburant



**Peugeot 206 +
2009 -
Ref. 1761**

Fitting instructions

1. Loosen the bumper at the bottom, remove the exhaust from the filling-up rubbers and let it sink.
2. Insert the cage nuts in the provided holes in the side of the chassis beam.
3. Install the assembly plate (1) at the left on the chassis beam with (A) and (B) on the already assembled side plate and install at the right side the assembly plate (2) with (A) and (B) on the chassis beam, on the provided holes. Points (C) fit with the holes in the tow bar, insert all bolts and washers and do tighten everything firmly (see tension).
4. Assemble the ball (fig.1) together with the socket plate holder (-p) and the security eye (-s).
5. Reinstall the exhaust and fix the bumper to the bottom.

Note

Please consult your cardealer or owners manual for the maximal permissible towing mass.
Remove any bitumen coating on the fastening position for the tow bar.
When drilling, be carefull not to damage any brake lines, electrical wiring or fuel lines.



Peugeot 206 + 2009 - Ref. 1761

Anbauanleitung

1. Die Stoßstange unten losmachen und den Auspuff aus den Dämpfungsgummis nehmen und den Auspuff absinken lassen.
2. Die Käfigmuttern in die vorhandenen Bohrungen in der Seitenwand vom Chassisbalken einbringen.
3. Die Montierplatten (1) links gegen den Chassisbalken bringen mit den Punkten (A) und (B) auf die vorhandenen Bohrungen, die Bolzen und Scheiben anbringen ohne festzuschrauben.
4. Der Anhängerkupplung an die linke Seite mit den Punkten (C) gegen die schon montierte Seiteplatte setzen und an der rechten Seite die Montierplatte (2) mit den Punkten (A) und (B) gegen den Chassisbalken, auf die vorhandene Bohrungen bringen. Die Punkte (C) stimmen mit den Bohrungen der Anhängerkupplung überein, alle Bolzen und Scheiben anbringen und alles entsprechend der Drehmomentenvorgabe festziehen.
5. Der Kugelstange (Figur 1) zusammen mit dem Steckdosenhalter (-p) und dem Sicherheitskettenglied (-s) montieren.
6. Den Auspuff wieder anbringen und die Stoßstange unten festmachen.

Hinweise

Die maximale Anhängelast ihres Fahrzeuges können Sie im Fahrzeugschein oder im Benutzerhandbuch nachlesen.
Im Bereich der Anlageflächen muss der Unterbodenschutz und das Antidröhnmaterial entfernt werden.
Vor dem Bohren prüfen, dass dort eventuell keine Leitungen beschädigt werden können







**Peugeot 206 +
2009 -
Ref. 1761**

Fig. 1

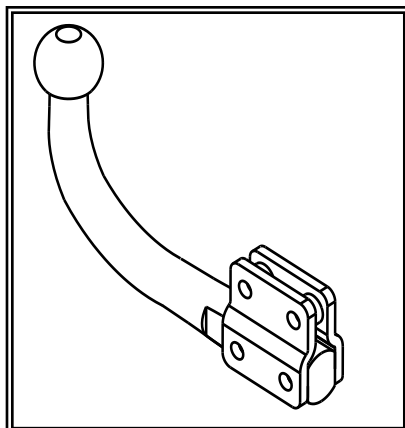
**Geleverd met - Livré avec
Delivered with - Geliefert mit**

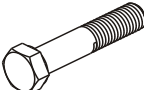
T45/J001

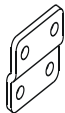

	4 x	Din 931 M12x70
	4 x	Din 985 M12
	2 x	GDW ref 800008
	2 x	GDW ref 800011

**Opties - Options
Options - Optionen**

AFN/J001

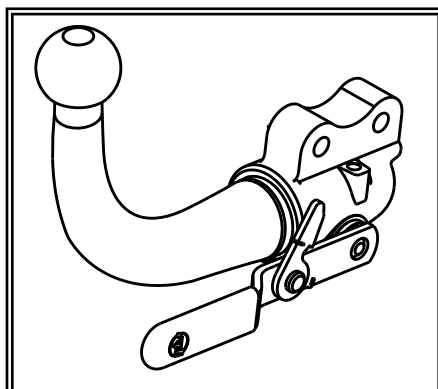



**Peugeot 206 +
2009 -
Ref. 1761**



Peugeot 206 + 2009 - Ref. 1761

BELANGRIJKE RAADGEVINGEN :

IN HET VOERTUIG BEWAREN

Montage :

- Voor aanvang van de montage dient de trekhaak gecontroleerd te worden op transport schade.
- Raadpleeg aandachtig de montagehandleiding. Alle instructies dienen gevolgd te worden.
- Voor de montage moet de trekhaak eerst op het voertuig gepresenteerd worden.
- Bij het boren van gaten, controleren dat aanwezige bekabelingen niet beschadigd kunnen worden. Verwijder antidreun of bitumenlaag. Geboorde gaten en carrosserie onderdelen met corrosiewerende verf behandelen.
- Als het voertuig geen standaard bumpers heeft (speciale serie, sportuitvoeringen, Tuning parts ...), dient de uitsparingsmal gecontroleerd te worden. Neem bij twijfel contact op met GDW.

De geleverde trekhaak is enkel gemonteerd voor stockering, daarom moeten alle onderdelen worden gedemonteerd!!

Garantie :

- De aangegeven Max. trekmassa, "D" en "S" waarde mogen niet overschreden worden.
- Na 1.000.km gebruik en ten minste 1 keer per jaar hoeft de trekhaak gecontroleerd te worden :
 - o Alle boutverbindingen controleren en bij spannen als nodig.
 - o Beschadiging aan de verf herstellen.
 - o Als de trekhaak door een externe belasting geraakt wordt moet deze vervangen worden.
 - o De interne delen van het afneembaar systeem moeten ingevet worden.

Gebruik :

- **Indien trekhaak kogel de kentekenplaat of het mistlicht geheel of gedeeltelijk bedekt MOET deze bij niet gebruik verwijderd worden.**

RECOMMANDATIONS IMPORTANTES :

A CONSERVER DANS LE VEHICULE

Montage :

- S'assurer que l'attelage n'ait pas été endommagé durant le transport. Vérifier la référence.
- Consulter attentivement la notice de pose et suivre à la lettre les instructions de montage de l'attelage.
- Présenter l'attelage sous le véhicule avant d'effectuer le montage.
- Si des forages sont nécessaires, s'assurer de l'absence de câbles électriques, de freinage ou autres. Enlever les restes de forage et traiter les tôles ou tubes forés avec un produit anti-corrosif.
- Si le véhicule est équipé de pare-chocs non standards (séries spéciales, kits sport, tuning ...), il est impératif de consulter le service technique de GDW avant de procéder au montage.

L'attelage livré est uniquement monté pour stockage, il faut démonter les parties!!

Garantie :

- Respecter la masse tractable du véhicule ainsi que les valeurs « D » et « S » précisées dans la notice.
- L'attelage doit être contrôlé après les premiers 1.000 km d'utilisation et ensuite au moins une fois par an :
 - o Contrôler toute la visserie et resserrer si nécessaire
 - o Réparer les dommages qu'aurait subis la peinture
 - o Remplacer les pièces qui auraient été endommagées suite à un accident ou une collision
 - o Graisser les parties intérieures des attelages escamotables

Utilisation :

- **Si la rotule ou la boule est positionnée devant la plaque d'immatriculation ou le feu de brouillard, il est OBLIGATOIRE de la retirer quand elle n'est pas utilisée !**



Peugeot 206 + 2009 - Ref. 1761

GENERAL INSTRUCTIONS:

MUST BE KEPT IN THE VEHICLE

Fitting :

- Make sure that the tow bar has not been damaged during transport and it is the right reference for the vehicle.
- Read the fitting instruction before starting and follow them very precisely during the fitting.
- Present the tow bar under the car first to check if all points are right.
- If holes have to be drilled, check that no wires can be damaged, remove all soundproofing material, clean and protect the drilled holes with an anticorrosive product.
- If the vehicle is equipped with special bumpers (sport or tuning parts...) first contact the technical service of GDW to be sure that the tow bar can be fitted.

The towbar delivered is only for storage, the parts have to be disassembled!!

Guarantee :

- The indicated towing weight, "D" and "S" values may not be exceeded
- The tow bar has to be checked after 1.000 km and every year :
 - o All bolts should be checked and retightened if necessary
 - o Repair any damage to the paint finish
 - o Replace any damaged components
 - o Parts of the detachable tow bars must be kept well greased.

Use :

- **If the towing ball covers the number plate or the fog light, it must always be removed when no trailer is used.**

WICHTIGE RATSCHLÄGE :

IN FAHRZEUG BEWAHREN

Montage :

- Vor Anfang der Montage muss die Anhängerkupplung auf Transportschäden kontrolliert werden.
- Aufmerksam die Anbauanleitung zu Rate ziehen. Alle Anweisungen sollen beachtet werden
- Erst die Anhängerkupplung und das Fahrzeug kontrollieren, danach montieren.
- Vor dem Bohren der Löcher prüfen, ob anwesende Kabel nicht beschädigt werden können. Dröhnschutz und Unterbodenschutz entfernen. Gebohrte Löcher und Karosserieunterteile mit einer korrosionsfesten Farbe behandeln.
- Falls das Fahrzeug keine Standardstoßstangen hat (spezielle Serie, Sportausführungen, Tuning ...), muss die Aussparung nachgeprüft werden. Im Zweifelsfall, GDW kontaktieren.
Der gelieferten Anhängerkupplung ist für die Lagerung montiert, bitte die Unterteile abmontieren!!!

Garantie :

- Die angegeben max. Anhängelast, "D" und "S" Wert, darf nicht überschritten werden.
- Nach 1.000 Km Gebrauch und wenigstens 1 mal pro Jahr muss die Anhängerkupplung nachgeprüft werden :
 - o Alle Bolzenverbindungen nachprüfen und nachziehen falls nötig.
 - o Beschädigungen an der Farbe ausbessern.
 - o Falls die Anhängerkupplung durch eine extreme Belastung beschädigt wurde, muss diese ersetzt werden.
 - o Das innere Teil vom abnehmbaren System einfetten.

Gebrauch :

- **Falls die Kugel von der Anhängerkupplung das Kennzeichen oder den Nebelscheinwerfer ganz oder zum Teil verdeckt, muss diese bei Nichtgebrauch entfernt werden.**



Peugeot 206 + 2009 - Ref. 1761

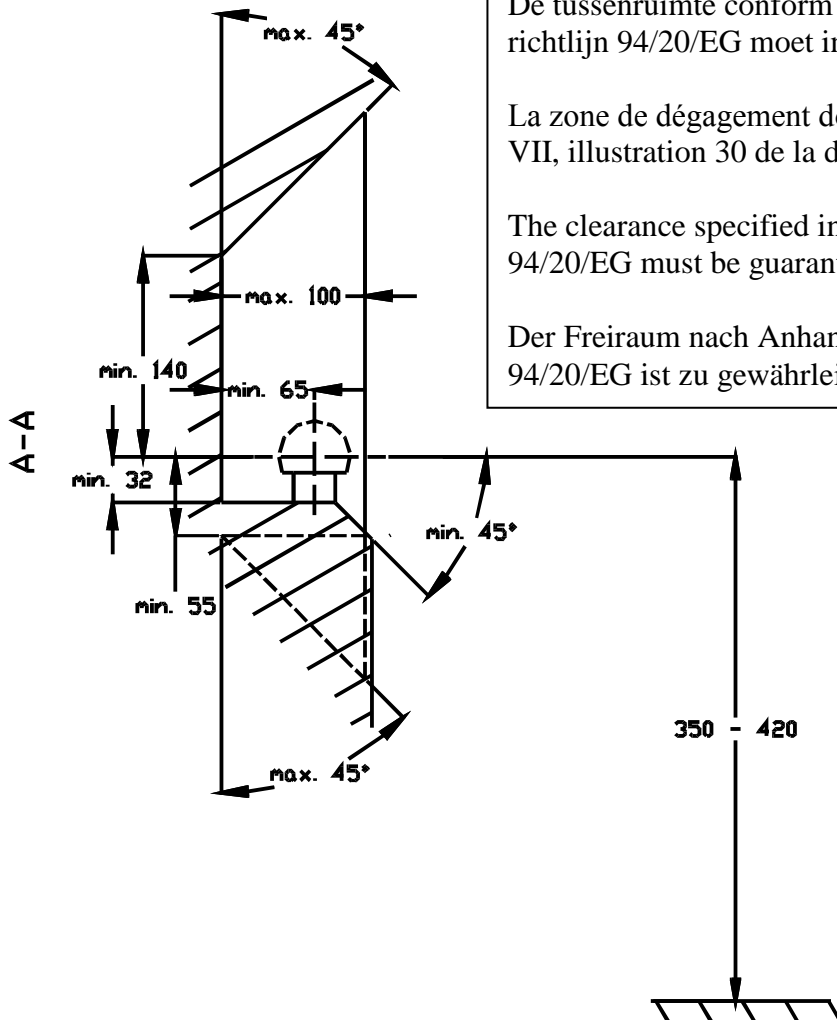

De tussenruimte conform supplement VII, afbeelding 30 van de richtlijn 94/20/EG moet in acht worden genomen.

La zone de dégagement doit être garantie conformément à l'annexe VII, illustration 30 de la directive 94/20/CE.

The clearance specified in appendix VII, diagram 30 of guideline 94/20/EG must be guaranteed.

Der Freiraum nach Anhang VII, Abbildung 30 der Richtlinie 94/20/EG ist zu gewährleisten.

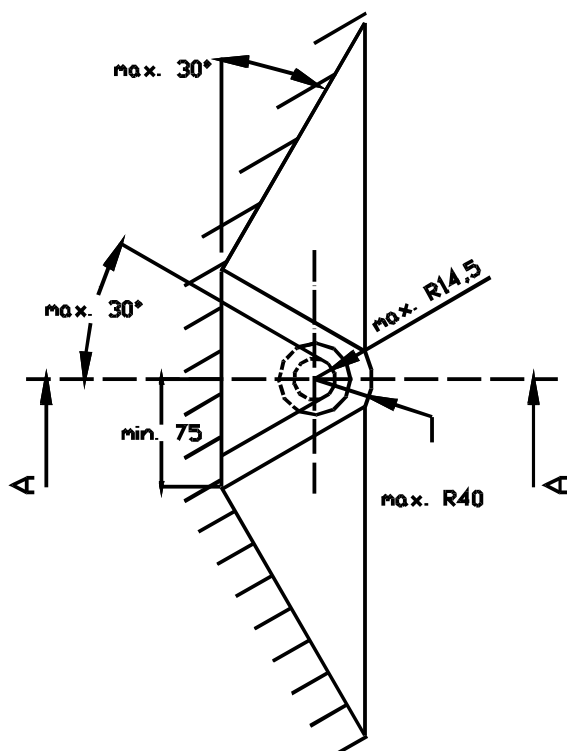

Bij toelaatbaar totaal gewicht van het voertuig

Pour poids total en charge autorisé du véhicule

At laden weight of the vehicle

Bei zulässigem Gesamtgewicht des Fahrzeuges