

Trekhaken - Attelages - Anhangevorrichtungen - Tow bars



**Mercedes Sprinter gesloten (wielbasis 3,55m met opstap) -
Volkswagen LT**

1996 - ...



GDW Ref. 0463

EEC APPROVAL N° : e6*94/20*0129*01

max ↓ kg	X	max ↓ kg			
D=			X 0.00981	≤	16,30 KN
max ↓ kg	+	max ↓ kg			
			s/	=	120 Kg
Max.	=	Max.			
3000kg		3500kg			
3500kg		3150kg			
4600kg		2600kg			

GDW nv - Hoogmolenwegel 23 - B-8790 Waregem

TEL. 32 (0) 56 60 42 12 (L5) - FAX. 32 (0) 56 60 01 93

E-Mail : gdw@gdwtowbars.com - Website : www.gdwtowbars.com





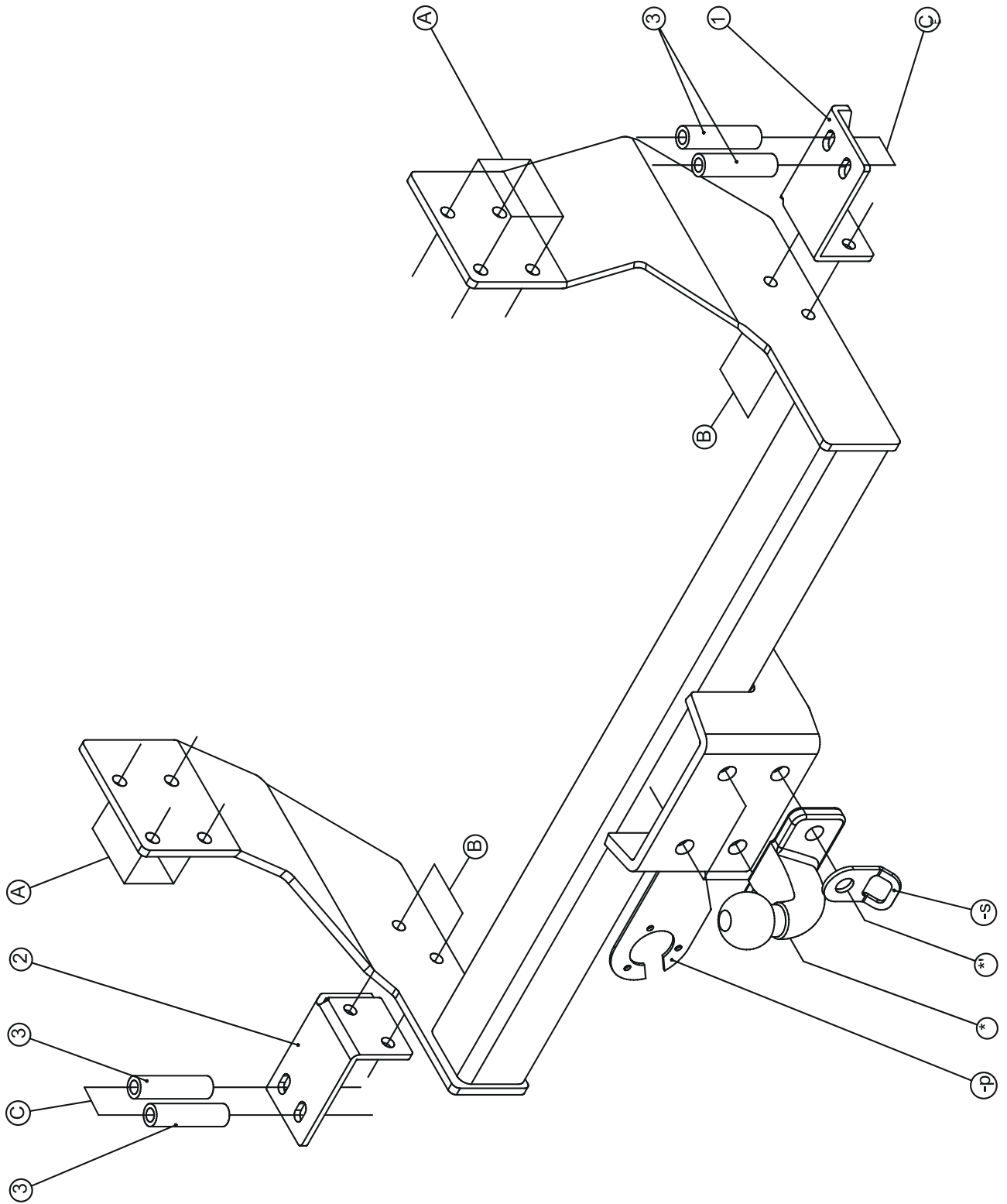



Mercedes Sprinter gesloten (wielbasis 3,55m met opstap) -
Volkswagen LT
1996 - ...
Ref. 0463



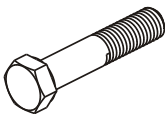
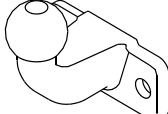
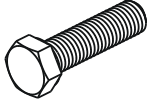

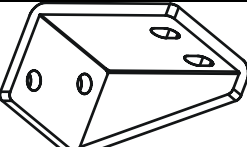
**Mercedes Sprinter gesloten (wielbasis 3,55m met opstap) -
Volkswagen LT
1996 - ...
Ref. 0463**

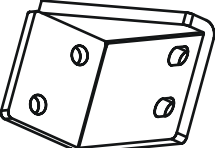
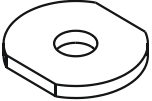
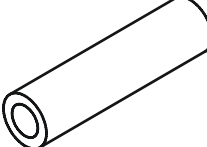
Samenstelling - Composition - Zusammenstellung

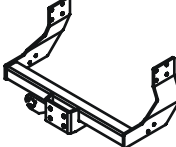
	8 x 4 x	DIN931 - M12x100 - 8.8 DIN931 - M10x110 - 8.8	A C	GDW Ref. 50T(90)	1 x	
	4 x 2 x	DIN933 - M10x30 - 8.8 DIN933 - M16x50 - 8.8	B *_*'	GDW Ref. 800.024	1 x	
	8 x 8 x 2 x	DIN128-A10-FSt DIN128-A12-FSt DIN128-A16-FSt	B-C A *_*'	GDW ref. 112302 ①	1 x	
	4 x 8 x 2 x	DIN934 - M10 - 8.8 DIN934 - M12 - 8.8 DIN934 - M16 - 8.8	B A *_*'	GDW Ref. 112303 ②	1 x	
	8 x	ø40-35-12-4mm GDW Ref. 905003	A	GDW Ref. 112304 ③	4 x	
	4 x	ø20x10,5x2 RON105202	C	GDW Ref. 0436	1 x	

Bouten - Boulons - Bolts - Bolzen			DIN 912 - DIN 931 - DIN 933 - DIN 7991		
Kwaliteit 8.8					
M6 ≙ 10,8Nm of 1,1kgm		M8 ≙ 25,5Nm of 2,60kgm		M10 ≙ 52,0Nm of 5,30kgm	
M12 ≙ 88,3Nm of 9,0kgm		M14 ≙ 137Nm of 14,0kgm		M16 ≙ 211,0Nm of 21,5kgm	
Bouten - Boulons - Bolts - Bolzen			DIN 912 - DIN 931 - DIN 933 - DIN 7991		
Kwaliteit 10.9					
M6 ≙ 13,7Nm of 1,4kgm		M8 ≙ 35,3Nm of 3,6kgm		M10 ≙ 70,6Nm of 7,20kgm	
M12 ≙ 122,6Nm of 12,5kgm		M14 ≙ 194Nm of 19,8kgm		M16 ≙ 299,2Nm of 30,5kgm	



**Mercedes Sprinter gesloten (wielbasis 3,55m met opstap) -
Volkswagen LT
1996 - ...
Ref. 0463**

Montagehandleiding

- 1) Verwijder het reservewiel. Verwijder aan beide zijden de horizontaal gemonteerde bouten uit het chassis, alsook de twee verticaal gemonteerde bouten aan beide zijden die de opstapsteunen vasthouden aan de onderzijde van het chassis.
- 2) Breng via de buitenzijde van de chassis de bouten en rondsels in de voorziene boringen in, breng de bouten gelijk met de binnenzijde van de chassis.
- 3) Plaats de trekhaak met de punten (A) tussen de chassisbalken en breng de eerder ingebrachte bouten door de trekhaak, breng de moeren aan en zet handvast.
- 4) Monteer de monterstukjes (1) rechts en (2) links met de punten (B) passend op de punten (B) van de trekhaak, breng de bouten in en zet handvast. Plaats bij de punten (C) de afstandbuisjes tussen de monterstukjes (1) en (2) en de van schroefdraad voorziene boringen in de onderzijde van de dwarsbalk, waar de opstapbumper is bevestigd. Breng de bouten en rondsels aan en zet alles degelijk vast (zie aanhaalmomenten).
- 5) Monteren van de kogel 50T en het veiligheidsoog, en zet degelijk vast (zie aanhaalmomenten).

N.B.

Voor de maximum toegestane massa welke uw voertuig mag trekken dient U uw dealer te raadplegen.
Verwijder eventueel de bitumenlaag op de bevestigingsplaats van de trekhaak.
Opgepast bij het boren dat men geen remleiding, elektriciteitsdraden of brandstofleidingen beschadigt.



Mercedes Sprinter fourgon (roues jumelées 3,55m avec marche-pied) - Volkswagen LT

1996 - ...

Ref. 0463

Notice de montage

- 1) Supprimer la roue de rechange. Supprimer les boulons montés horizontalement des deux côtés du châssis ainsi que les boulons montés verticalement des deux côtés qui tiennent les supports du marche-pied du côté inférieur du châssis.
- 2) Insérer les boulons et les rondelles dans les trous prévus sur le côté extérieur du châssis, placer les boulons parallèles sur le côté inférieur du châssis.
- 3) Placer l'attelage avec les points (A) entre les poutres du châssis et insérer les boulons déjà introduits à travers l'attelage, insérer les écrous sans serrer.
- 4) Monter les pièces de montage (1) à droite et (2) à gauche avec les points (B) correspondant aux points (B) de l'attelage, insérer les boulons sans serrer. Placer les entretoises en (B) entre les pièces de montage (1) et (2) et les trous filetés prévus du côté inférieur de la poutre du châssis, où le marche-pied est fixé. Insérer les boulons et les rondelles et bien fixer le tout (cfr. couples de serrage).
- 5) Monter la boule à bourrelet 50T avec l'anneau de sécurité et bien fixer le tout (cfr. couples de serrage).

Remarque

Pour le poids de traction maximum autorisé de votre voiture, consulter votre concessionnaire.
Enlever la couche de bitume ou d'anti-tremblement qui recouvre éventuellement les points de fixation.
Veiller en perçant à ne pas endommager les conduites de frein et de carburant



Mercedes Sprinter gesloten (wielbasis 3,55m met opstap) -

Volkswagen LT

1996 - ...

Ref. 0463

Fitting instructions

- 1) Remove the spare wheel. Remove, on both sides, the horizontal assembled bolts out of the chassis as also the two vertical assembled bolts on both sides which fasten the step supports at the underside of the chassis.
- 2) Insert the bolts and the washers in the provided drillings through the outside of the chassis, insert the bolts parallel with the inside of the chassis.
- 3) Place the tow bar with points (A) between the chassis beams and insert the already inserted bolts through the tow bar, insert the nuts but do not tighten yet.
- 4) Assemble the mounting pieces (1) at the right and (2) at the left with points (B) matching points (B) of the tow bar, insert the bolts but do not tighten. Place by (C) the distance tubes between the mounting pieces (1) and (2) and the provided screw-thread holes in the underside of the cross-beam where the bumper step was fixed. Insert the bolts and the washers and tighten everything firmly (see tension).
- 5) Assemble the flange-ball 50T and the security shackle and tighten firmly (see tension).

Note

Please consult your cardealer or owners manual for the maximal permissible towing mass.

Remove any bitumen coating on the fastening position for the tow bar.

When drilling, be careful not to damage any brake lines, electrical wiring or fuel lines.



Mercedes Sprinter gesloten (wielbasis 3,55m met opstap) -

Volkswagen LT

1996 - ...

Ref. 0463

Anbauanleitung

- 1) Reserverad entfernen. An beide Seiten die horizontal montierte Bolzen aus chassis entfernen wie auch die zwei vertikal montierte Bolzen an beide Seiten wie die Auftrittstützen an Unterseite von Chassis befestigen.
- 2) Via Außenseite von Chassis die Bolzen und Ritzel in vorhandene Bohrungen bringen, Bolzen parallel mit Innenseite von Chassis bringen.
- 3) Anhängerkupplung mit den Punkten (A) zwischen Chassisbalken setzen und die schon eingebrachte Bolzen durch Anhängerkupplung bringen, Muttern einbringen ohne anzuspinnen.
- 4) Montierstücke (1) rechts und (2) links setzen mit den Punkten (B) passend auf den Punkten (B) von Anhängerkupplung, Bolzen einbringen ohne anzuspinnen. Bei den Punkten (C), Röhre zwischen die Montierstücke (1) und (2) und in vorhandene Schraubenlöcher in die Unterseite von Querbalken setzen wo Auftrittstoßstange befestigt ist. Bolzen und Ritzel einbringen und alles entsprechend der Drehmomentenvorgabe festziehen.
- 5) Flanschkuugel 50T und Sicherheitskettenglied montieren und entsprechend der Drehmomentenvorgabe festziehen.

Hinweise

Die maximale Anhängelast Ihres Fahrzeuges können Sie im Fahrzeugschein oder im Benutzerhandbuch nachlesen.
Im Bereich der Anlageflächen muß Unterbodenschutz und Antiröhmaterial entfernt werden.
Vor dem Bohren prüfen, daß keine, dort eventuell Leitungen beschädigt werden können



**Mercedes Sprinter gesloten (wielbasis 3,55m met opstap) -
Volkswagen LT**

1996 - ...

Ref.



Mercedes Sprinter gesloten (wielbasis 3,55m met opstap) -
Volkswagen LT

1996 - ...

Ref. 0463

Uitsnijding bumper : het gearceerde gebied moet weggesneden worden
"B" = de bumper
"O" = de onderrand van de bumper
"M" = het midden van de bumper

Découpe pare-chocs : la zone hachurée doit être découpée
"B" = le pare-chocs
"O" = le bord inférieur du pare-chocs
"M" = le milieu du pare-chocs

Ausschnitzung Stoßstange : das schraffierte Gebiet muß weggeschnitten werden
"B" = Stoßstange
"O" = Unterrand Stoßstange
"M" = der Mitter von Stoßstange

Excision bumper : the hatched area has to be cut away
"B" = the bumper
"O" = the lower rim of the bumper
"M" = the middle of the bumper



**Merc Mercedes Sprinter gesloten (wielbasis 3,55m met opstap) -
Volkswagen LT
1996 - ...
Ref. 0463**

BELANGRIJKE RAADGEVINGEN :

IN HET VOERTUIG BEWAREN

Montage :

- Voor aanvang van de montage dient de trekhaak gecontroleerd te worden op transport schade.
- Raadpleeg aandachtig de montagehandleiding. Alle instructies dienen gevolgd te worden.
- Voor de montage moet de trekhaak eerst op het voertuig gepresenteerd worden.
- Bij het boren van gaten, controleren dat aanwezige bekabelingen niet beschadigd kunnen worden. Verwijder antidreun of bitumenlaag. Geboorde gaten en carrosserie onderdelen met corrosiewerende verf behandelen.
- Als het voertuig geen standaard bumpers heeft (speciale serie, sportuitvoeringen, Tuning parts ...), dient de uitsparingsmal gecontroleerd te worden. Neem bij twijfel contact op met GDW.

Garantie :

- De aangegeven Max. trekmassa, "D" en "S" waarde mogen niet overschreden worden.
- Na 1.000.km gebruik en ten minste 1 keer per jaar hoeft de trekhaak gecontroleerd te worden :
 - o Alle boutverbindingen controleren en bij spannen als nodig.
 - o Beschadiging aan de verf herstellen.
 - o Als de trekhaak door een externe belasting geraakt wordt moet deze vervangen worden.
 - o De interne delen van het afneembaar systeem moeten ingevet worden.

Gebruik :

- **Indien trekhaak kogel de kentekenplaat of het mistlicht geheel of gedeeltelijk bedekt moet deze bij niet gebruik verwijderd worden.**

RECOMMANDATIONS IMPORTANTES :

A CONSERVER DANS LE VEHICULE

Montage :

- S'assurer que l'attelage n'ait pas été endommagé durant le transport. Vérifier la référence.
- Consulter attentivement la notice de pose et suivre à la lettre les instructions de montage de l'attelage.
- Présenter l'attelage sous le véhicule avant d'effectuer le montage.
- Si des forages sont nécessaires, s'assurer de l'absence de câbles électriques, de freinage ou autres. Enlever les restes de forage et traiter les tôles ou tubes forés avec un produit anti-corrosif.
- Si le véhicule est équipé de pare-chocs non standards (séries spéciales, kits sport, tuning ...), il est impératif de consulter le service technique de GDW avant de procéder au montage.

Garantie :

- Respecter la masse tractable du véhicule ainsi que les valeurs « D » et « S » précisées dans la notice.
- L'attelage doit être contrôlé après les premiers 1.000 km d'utilisation et ensuite au moins une fois par an :
 - o Contrôler toute la visserie et resserrer si nécessaire
 - o Réparer les dommages qu'aurait subis la peinture
 - o Remplacer les pièces qui auraient été endommagées suite à un accident ou une collision
 - o Graisser les parties intérieures des attelages escamotables

Utilisation :

- **Si la rotule ou la boule est positionnée devant la plaque d'immatriculation ou le feu de brouillard, il est OBLIGATOIRE de la retirer quand elle n'est pas utilisée !**



Mercedes Sprinter gesloten (Wielbasis 3,55m met opstap) -

Volkswagen LT

1996 - ...

Ref. 0463

GENERAL INSTRUCTIONS:

MUST BE KEPT IN THE VEHICLE

Fitting :

- Make sure that the tow bar has not been damaged during transport and it is the right reference for the vehicle.
- Read the fitting instruction before starting and follow them very precisely during the fitting.
- Present the tow bar under the car first to check if all points are right.
- If holes have to be drilled, check that no wires can be damaged, remove all soundproofing material, clean and protect the drilled holes with an anticorrosive product.
- If the vehicle is equipped with special bumpers (sport or tuning parts...) first contact the technical service of GDW to be sure that the tow bar can be fitted.

Guarantee :

- The indicated towing weight, "D" and "S" values may not be exceeded
- The tow bar has to be checked after 1.000 km and every year :
 - o All bolts should be checked and retightened if necessary
 - o Repair any damage to the paint finish
 - o Replace any damaged components
 - o Parts of the detachable tow bars must be kept well greased.

Use :

- **If the towing ball covers the number plate or the fog light, it must always be removed when no trailer is used.**

WICHTIGE RATSCHLÄGE :

IN FAHRZEUG BEWAHREN

Montage :

- Vor Anfang von Montage muss Anhängerkupplung auf Transportschade kontrolliert werden.
- Aufmerksam Anbauanleitung zu Rate sehen. Alle Anweisungen sollen gefolgt werden.
- Erst Anhängerkupplung auf Fahrzeug präsentieren, danach montieren.
- Vor dem Bohren von Löcher, nachprüfen ob anwesende Kabels nicht beschädigt werden können. Dröhnenschutz und Unterbodenschutz entfernen. Gebohrde Löcher und Karrosserieunterteilen mit eine Korrosionfeste Farbe behändeln.
- Falls Fahrzeug keine Standardstoßstangen hat (spezielle Serie, Sportausführungen, Tuning ...), muß Aussparung nachprüfen. Im Zweifelsfall, GDW kontaktieren.

Garantie :

- Die angegeben max. Anhängelast, "D" en "S" Wert, möchten nicht überschritten werden.
- Nach 1.000 Km gebrauch und wenigstens 1 Mal pro Jahr muss Anhängerkupplung nachgeprüft werden :
 - o Alle Bolzenverbindungen nachprüfen und nachziehen falls nötig.
 - o Beschädigung an Farbe wiederherstellen.
 - o Falls Anhängerkupplung durch eine Extreme Belastung getroffen wird muss diese ersetzt werden.
 - o Die Interne Teile von abnehmbar System einfetten.

Gebrauch :

- **Falls Kugel von Anhängerkupplung Kennzeichen oder Nebelscheinwerfer ganz oder zum Teil bedeckt muß diese, wann nicht gebraucht, entfernt werden.**

De tussenruimte conform supplement VII, afbeelding 30 van de richtlijn 94/20/EG moet in acht worden genomen.

La zone de dégagement doit être garantie conformément à l'annexe VII, illustration 30 de la directive 94/20/CE.

The clearance specified in appendix VII, diagram 30 of guideline 94/20/EG must be guaranteed.

Der Freiraum nach Anhang VII, Abbildung 30 der Richtlinie 94/20/EG ist zu gewährleisten.

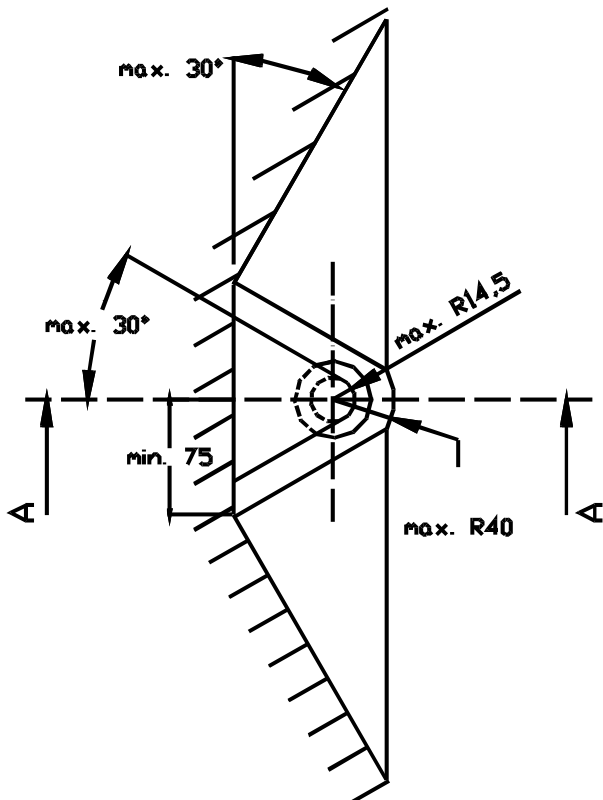
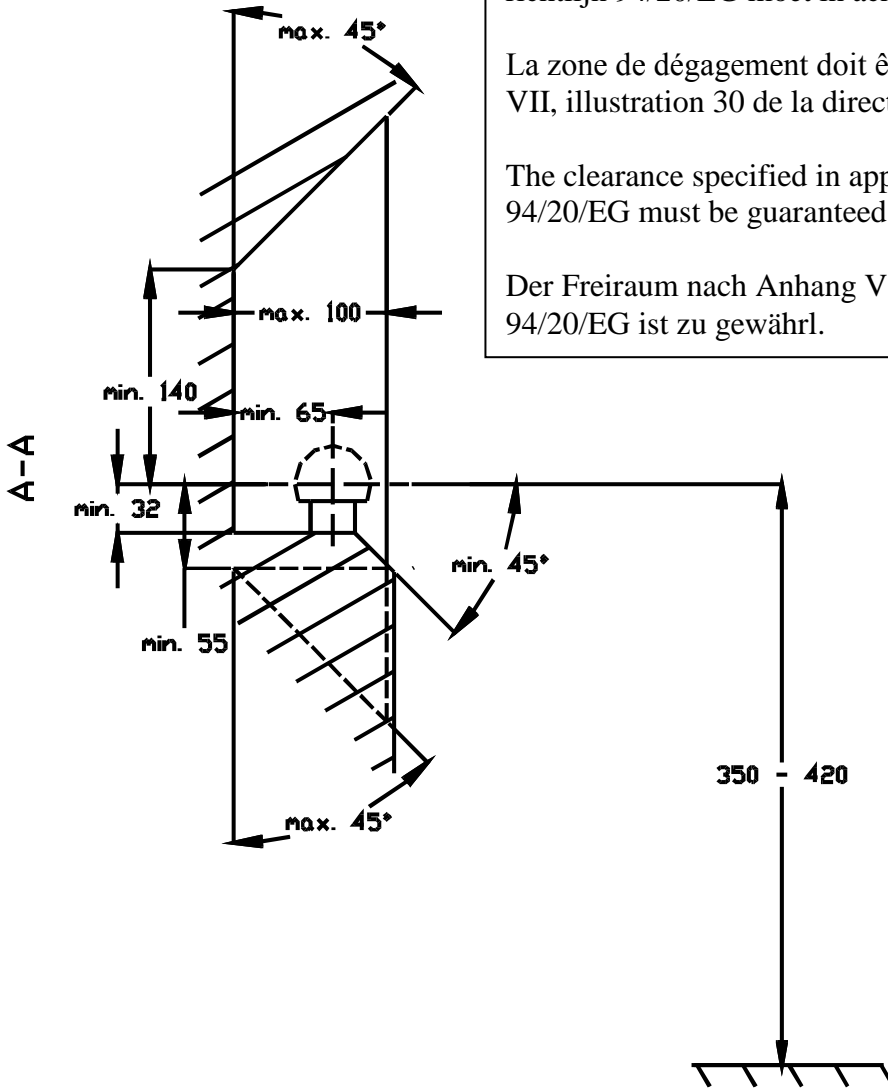

Bij toelaatbaar totaal gewicht van het voertuig
Pour poids total en charge autorisé du véhicule
At laden weight of the vehicle
Bei zulässigem Gesamtgewicht des Fahrzeuges